

WORX®



24V 19" Cordless Lawn Mower	EN	P07
Tondeuse à gazon de 19 po sans fil de 24V	F	P18
24V 19" Cortacésped sin cables	ES	P30



HELPLINE NUMBER
1-866-354-WORX (9679)

WG780





1

2

3

4

6

7

8

9

5

6

11

10

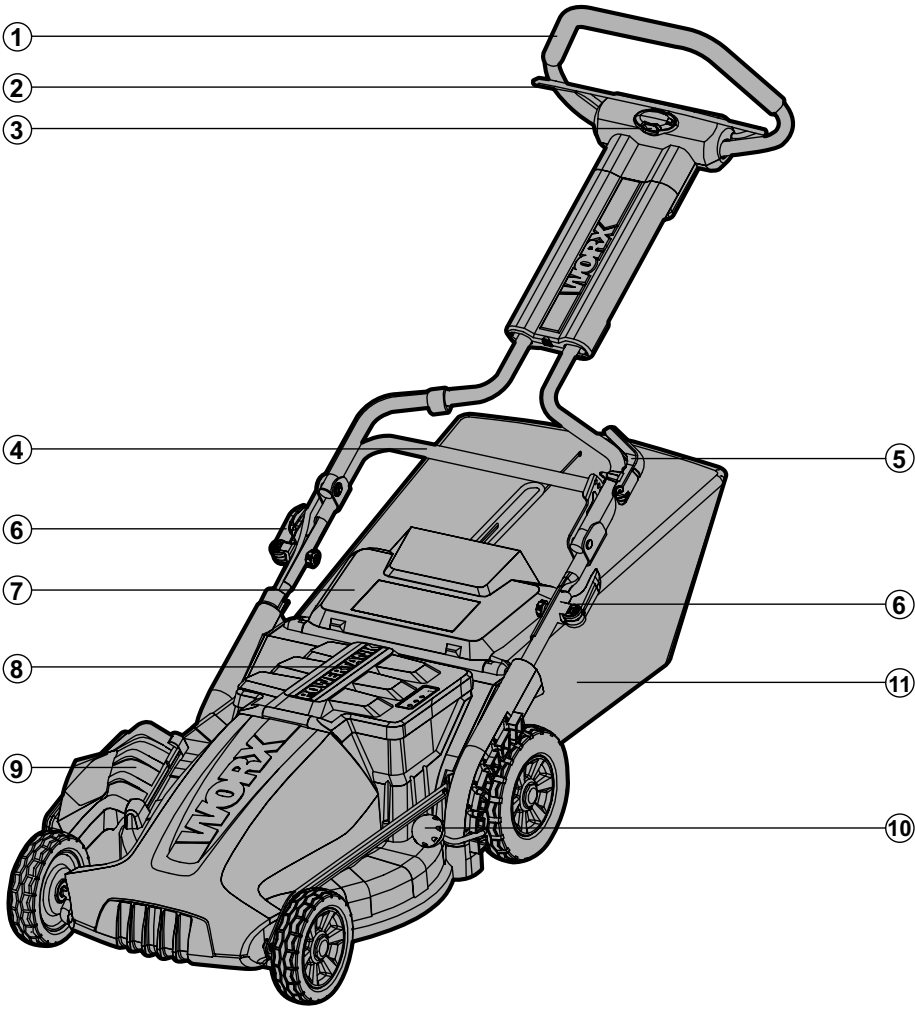

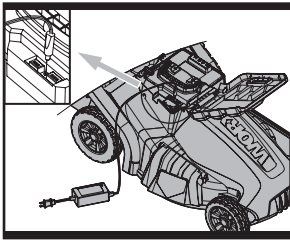

A

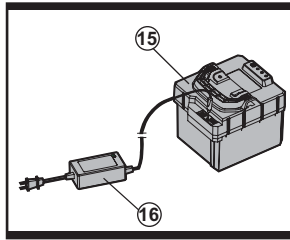

B

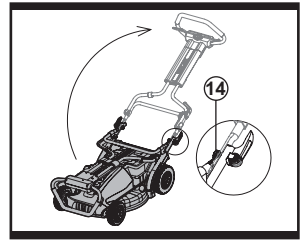

C

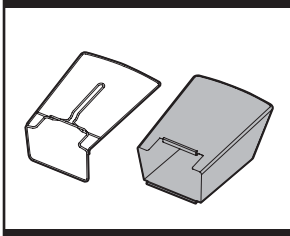

D1

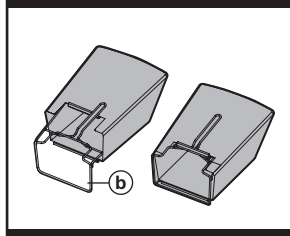

D2

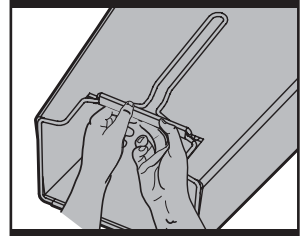

D3

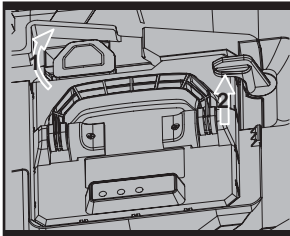

E1

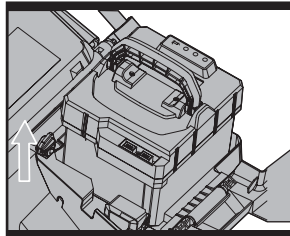

E2

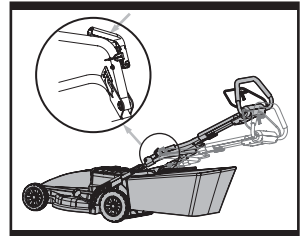

F

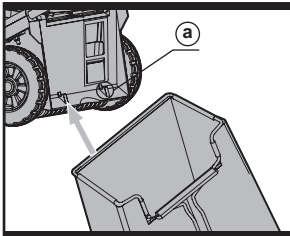

G1

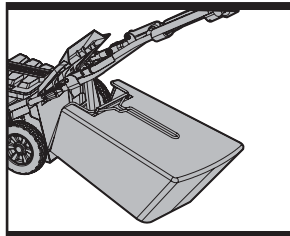

G2

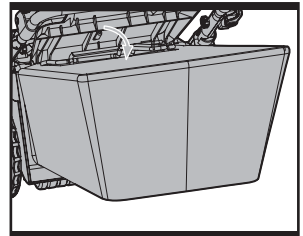

G3

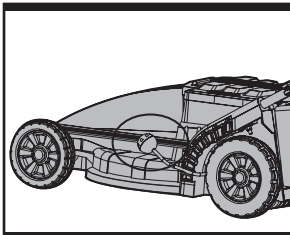

H

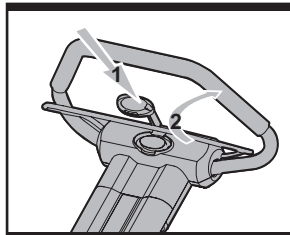

I

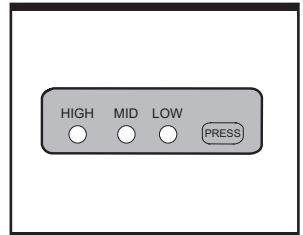

J

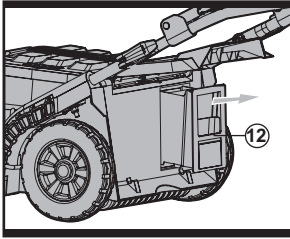

K1

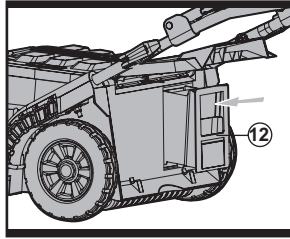

K2

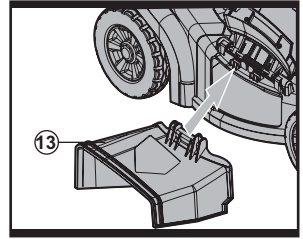

L1

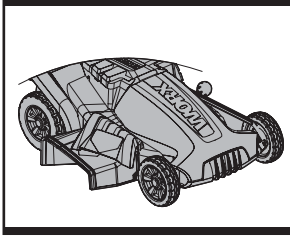

L2

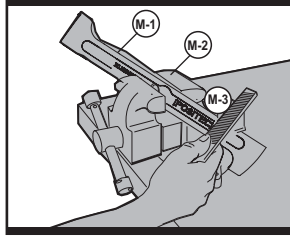

M

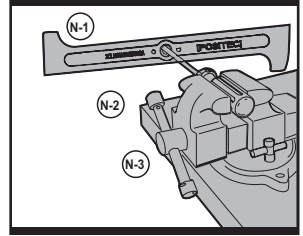

N

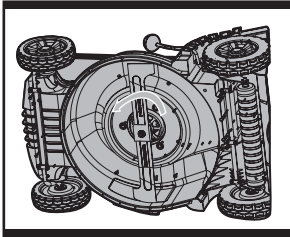

O

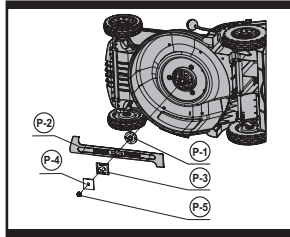

P

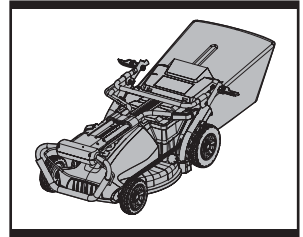

Q

-
- 1. UPPER HANDLE**

 - 2. SWITCH LEVER**

 - 3. SAFETY KEY**

 - 4. LOWER HANDLE**

 - 5. HANDLE HEIGHT ADJUSTMENT LEVER**

 - 6. LOCK CAM LEVER**

 - 7. SAFETY GUARD**

 - 8. BATTERY HOUSING COVER**

 - 9. SIDE-DISCHARGE COVER**

 - 10. CUTTING HEIGHT ADJUSTMENT LEVER**

 - 11. GRASS COLLECTION BAG**

 - 12. MULCH INSERT (SEE K1)**

 - 13. SIDE-DISCHARGE INSERT (SEE L1)**

 - 14. SCREW KNOB (SEE C)**

 - 15. BATTERY (SEE B) ***

 - 16. CHARGER (SEE B) ***
-

*** Not all the accessories illustrated or described are included in standard delivery.**

TECHNICAL DATA

Rated power	24V==
Rated no load speed	3500 / min
Deck diameter	19" (48 cm)
Front wheel diameter	7"
Rear wheel diameter	8 1/4 "
Cut height	1.5" -3.5" (38 – 88 mm)
Cutting height positions	6
Grass collection capacity	1.6 Bushels (55 L)
Battery capacity	17Ah
Battery type	Lead acid
Battery model	WA0032
Charging time	16 hrs
Charger model	WA3717
Part no	QL-09005-B2401500H
Charger rating	Input: AC 100-120V, 50/60Hz, 1.5A, Output: 24Vdc, 1500mA
Machine weight	80 lbs (36.5kg)

8

ACCESSORIES

Grass collection bag	1
Charger	1
Side-discharge insert	1
Mulching insert	1
Battery pack	1
Safety key	1

SAFETY INSTRUCTIONS

 **WARNING!** Read all instructions when using gardening appliances. Basic safety precautions should always be followed to reduce the risk of fire, electric shock, and personal injury.

FOR ALL LAWN MOWERS

a) Avoid dangerous environment

Don't use appliances in damp or wet locations.

b) Don't use in rain.

c) Keep children away

All bystanders (visitors) should be kept at a safe distance from work area.

d) Dress properly

Do not wear loose clothing or jewelry. They can be caught in moving parts. Use of rubber gloves and substantial footwear is recommended when working outdoors. Wear protective hair covering to contain long hair.

e) Use safety glasses

Always use face or dust mask if operation is dusty.

f) Use right appliance

Do not use appliance for any job except that for which it is intended.

g) Don't force appliance

It will do the job better and safer at the rate for which it was designed.

h) Don't overreach

Keep proper footing and balance at all times.

i) Stay alert

Watch what you are doing. Use common sense. Do not operate appliance when you are tired.

j) Store idle appliances indoors

When not in use, appliances should be stored indoors in dry, and high or locked-up place -out of reach of children.

k) Maintain appliance with care

Keep cutting edge sharp and clean for best and safest performance and to reduce the risk of injury. Follow instructions for lubricating and changing accessories. Keep handles dry, clean, and free from oil and grease.

l) Check damaged parts

Before further use of the appliance, a guard or other part that is damaged should be carefully checked to determine that it will operate properly and perform its intended function. Check for alignment of moving parts, binding of moving parts, breakage of parts, mounting, and any other condition that may affect its operation. A guard or other part that is damaged should be properly repaired or replaced by an authorized service center unless indicated elsewhere in this manual.

m) Keep guards in place and in working order.

n) Keep blades sharp.

o) Keep hands and feet away from cutting area.

p) Objects struck by the lawn mower blade can cause severe injuries to persons. The lawn should always be carefully examined and cleared of all objects prior to each mowing.

q) If lawn mower strikes a foreign object, follow these steps:

i) Stop lawn mower. Remove the safety key.

ii) Inspect for damage.

iii) Repair any damage before restarting and operating the lawn mower.

r) Use identical replacement blades only.

SAFETY INSTRUCTIONS FOR BATTERY-OPERATED LAWN MOWERS

a) Do not charge lawn mower in rain, or in wet locations.

b) Do not use battery-operated lawn mower in rain.

c) Remove or disconnect safety key before servicing, cleaning, or removing material from the lawn mower.

d) Use only the following type and size battery: WA0032. Never open the battery pack.

e) Do not dispose of the battery in a fire. The cell may explode. Check with local codes for possible special disposal instructions.

- f) Do not open or mutilate the battery. Released electrolyte is corrosive and may cause damage to the eyes or skin. It may be toxic if swallowed.
- g) Exercise care in handling batteries in order not to short the battery with conducting materials such as rings, bracelets, and keys. The battery or conductor may overheat and cause burns.



CAUTION

The electrolyte is a dilute sulfuric acid that is harmful to the skin and eyes. It is electrically conductive and corrosive. The following procedures should be observed:

- a) Wear full eye protection and protective clothing.
- b) If electrolyte contacts the skin, wash it off immediately with water.
- c) If electrolyte contacts the eyes, flush thoroughly and immediately with water. Seek medical attention.

SAFETY INSTRUCTIONS FOR WALK-BEHIND MOWERS

I. GENERAL OPERATION

1. Read, understand, and follow all instructions on the machine and in the manual(s) before starting.
2. Do not put hands or feet near or under the machine. Keep clear of the discharge opening at all times.
3. Only allow responsible adults, who are familiar with the instructions, to operate this machine.
4. Clear the area of objects such as rocks, wire, toys, etc., which could be thrown by the blade. Stay behind the handle when the motor is running.
5. Be sure the area is clear of bystanders before operating. Stop machine if anyone enters the area.
6. Do not operate machine barefooted or while wearing sandals. Always wear substantial footwear.
7. Do not pull machine backward unless absolutely necessary. Always look down

- and behind before and while moving backward.
- 8. Never direct discharged material toward anyone. Avoid discharging material against a wall or obstruction. Material may ricochet back toward the operator. Stop the blade when crossing gravel surfaces.
- 9. Do not operate machine without the entire grass catcher, discharge guard, rear guard, or other safety protective devices in place and working.
- 10. Never leave a running machine unattended.
- 11. Stop the motor, remove the safety key and wait until the blade comes to a complete stop before cleaning the machine, removing grass catcher, or unclogging the discharge guard.
- 12. Operate machine only in daylight or good artificial light.
- 13. Do not operate machine while under the influence of alcohol or drugs.
- 14. Never operate mower in wet grass. Always be sure of your footing; walk; never run.
- 15. Disengage the drive system, if so equipped, before starting the motor.
- 16. If the machine should start to vibrate abnormally, stop the engine (motor) and check for the cause immediately. Vibration is generally a warning of trouble.
- 17. Always wear eye protection when operating machine.
- 18. See manufacturer's instructions for proper operation and installation of accessories. Only use accessories approved by the manufacturer.

II. SLOPE OPERATION

Slopes are a major factor related to slip and fall accidents, which can result in severe injury. Operation on all slopes requires extra caution. If you feel uneasy on a slope, do not mow it.

1. Mow across the face of slopes; never up and down. Exercise extreme caution when changing direction on slopes.
2. Watch for holes, ruts, bumps, rocks, or other hidden objects. Uneven terrain could cause a slip and fall accident. Tall

- grass can hide obstacles.
- Do not mow on wet grass or excessively steep slopes. Poor footing could cause a slip and fall accident.
- Do not mow near drop-offs, ditches, or embankments. You could lose your footing or balance.

III. CHILDREN

Tragic accidents can occur if the operator is not alert to the presence of children. Children are often attracted to the machine and the mowing activity. Never assume that children will remain where you last saw them.

- Keep children out of the mowing area and under the watchful care of a responsible adult other than the operator.
- Be alert and turn mower off if a child enters the area.
- Never allow children to operate the machine.
- Use extra care when approaching blind corners, shrubs, trees, or other objects that may block your view of a child.

IV. GENERAL SERVICE

- Keep all nuts and bolts tight to be sure the equipment is in safe working condition.
- Never tamper with safety devices. Check their proper operation regularly.
- Keep machine free of grass, leaves, or other debris build-up.
- If you strike a foreign object, stop, remove the safety key inspect the machine. Repair, if necessary, before starting.
- Never make any adjustments or repairs with the motor running.
- Check grass catcher components and the discharge guard frequently and replace with manufacturer's recommended parts, when necessary.
- Mower blades are sharp. Wrap the blade or wear gloves, and use extra caution when servicing them.
- Maintain or replace safety and instruction labels, as necessary.

SYMBOLS

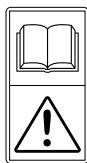

Read the operator's manual.



Safety alert.



CPSC Danger label.



Severing of toes or fingers-Rotary mower blade.



Thrown objects from mower deck.



Keep bystanders/children away.



Slip on slope.



Blade continues to rotate after the machine is switched off. Wait until all machine components have completely stopped before touching them.



Wear eye protection.

CHARGER SAFETY RULES

1. Plug charger directly into an electrical outlet. **DO NOT ABUSE THE CORD.** Never carry charger by cord. Do not disconnect the charger from the outlet or mower by pulling it by the cord.
2.  **CAUTION:** To reduce the risk of fire, electrical shock, or personal injury do not attempt to use this charger with any other product. Likewise, do not attempt to charge the mower with any other charger.
3. Do not service mower with charger or safety key installed.
4. Do not operate a damaged charger. Replace damaged cords or charger immediately by calling the WORX Helpline at 1-866-354-9679.
5. Always charge the mower in a dry area protected from the weather. Do not expose the mower or charger to rain. Do not charge in wet locations. Do not charge mower when temperature is above 104°F (40°C) or below 41°F (5°C).
6. Keep the mower and charger away from water, heat sources, (Such as radiators, heaters, stoves...etc.) flames, or chemicals. Be careful not to damage the charger cord, by keeping cord away from sharp edges.

CHARGING PROCEDURE

1. Charging can be carried out either with the battery FITTED (See A) or REMOVED from the machine (See B).
2. Plug the charger connector into the receptacle on the battery.
3. Insert the 120 volt plug of the charger into the wall receptacle.
4. The red light on the charger should come on indicating that you have power and the battery is being charged. The red light should extinguish and the green light will come on when charging is complete (approximately 16 hours to charge a fully discharged mower).

NOTE: Remove the safety key before charging the battery in the machine.

BATTERY CARE

The battery in your cordless lawnmower is a 24-volt sealed lead acid system. The mower can be stored in any position without fear of leakage.

- 1) For optimal performance the battery should be kept on constant charge when not in use.
- 2) The battery prefers to be charged in a cool, dry place.
- 3) The battery does not need to be fully discharged before recharging.
- 4) 2 to 3 initial charging cycles may be required after purchase to achieve maximum run time capacity.
- 5) The battery can be safely stored down to -4°F (-20°C).
- 6) The battery is maintenance free. **ADDITIONAL BATTERIES** can be obtained from the Customer Helpline 1-866-354-9679.

ASSEMBLY/ADJUSTMENT

 **WARNING!** Do not connect the battery and/or the safety key before product is completely assembled.

1. ASSEMBLING THE HANDLE (SEE C)

Raise the handle section into place and secure by tightening the two Lock cam levers. Check that the handle is FULLY secured. The cam lever pressure can be adjusted by adjusting the screw knob (14) clockwise/ counter-clockwise. DO NOT OVERTIGHTEN.

2. ASSEMBLING THE GRASSBAG (SEE D1, D2 & D3)

- 1) Before starting to assemble the grass bag to the frame (b), check that the grass bag is positioned to slip over the frame.
- 2) Slide the grass bag onto the frame.
- 3) Assemble the top clips to the frame, then assemble the two side clips and the bottom clip last.

3. FITTING/REMOVING BATTERY (SEE E1, E2)

Removing battery

Pull out the battery connector, then rotate the battery locking knob counter-clockwise and then use the battery handle to remove the battery.

NOTE: Be careful not to drop the battery onto your foot or on the ground when removing it.

Fitting battery

Put the battery into the battery container, press the battery connector and then rotate the battery locking knob.

4. HANDLE ADJUSTMENT (SEE F)

The upper handle can be adjusted to 3 different height positions. Release the locking cam lever, set the upper handle to one of the three height positions, and make sure to insert the pin into the hole. Then reset the locking cam lever.

NOTE: Always check that the upper handle is fixed firmly.

5. INSTALLING THE GRASS BAG

(SEE G1 & G2)

Fitting

1. Turn the mower off, wait until blade stops and remove safety key.
2. Raise the safety flap and hold it up, ensure that the mulching insert has been removed.
3. Pick up the grass bag by the handle, and position grass bag on the lower hooks (a) on the mower deck.
4. Release the safety guard to lock the grass bag into position. Ensure the grass bag is installed securely.

NOTE: Depress the grass bag slightly to ensure that it is completely installed.

Removing/emptying

Lift the safety guard and hold it up. The grass bag will drop automatically.

6. ADJUSTING THE CUTTING HEIGHT

(SEE H)

WARNING! Stop, release switch lever and wait until the motor stops before adjusting height. The blades continue to rotate after the machine is switched off, a rotating blade can cause injury.

CAUTION: Do not touch rotating blades.

For the first cutting of the season, a high cutting adjustment should be selected. The lawnmower can be set to 6 cutting heights between 1.5" and 3.5". For this purpose, move the cutting height adjustment lever outwards then adjust to the preferred position.

OPERATION

1. STARTING AND STOPPING (SEE I)

WARNING! The blade continues to rotate for a few seconds after the machine is switched off. Allow the motor/blade to stop rotating before switching "on" again. Do not rapidly switch off and on.

Starting:

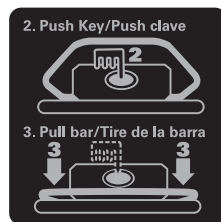

1. Insert safety key into the housing of the switch box.
2. Push down the key, until safety key is fully seated inside housing.
3. Press and hold the safety key, squeeze the switch lever bar towards the handle and the mower will start.
4. Release the safety key.

Stopping

Release the switch lever bar.

2. BATTERY STATUS LED'S (SEE J)

NOTE: Battery status LED's are not active in charging mode. The status LED's will indicate the battery condition when the button on the battery is pressed.

The LED's constantly senses and displays the battery condition as follows:

Press the button "PRESS", the light button is illuminated.

When the green, yellow and red lights are illuminated, the battery is in a highly charged condition.

When the yellow and red lights are illuminated, the battery is in a moderately charged condition.

When only the red light is illuminated, the battery charge is depleted.

Before using your new mower for the first time, it is recommended that the unit be charged overnight to ensure that the battery is fully charged.

Important

When only the red light is illuminated, your battery is overly discharged, even though the mower may still be capable of cutting grass. Continuing to operate your lawnmower with the battery in this discharged condition may reduce the life and performance of your battery.

3. REMOVING MULCH INSERT (SEE K1)

To remove the mulching insert so that you can bag the grass or discharge with the optional discharge chute, follow the steps listed below:

- 1) Shut the mower off, wait until the blade stops and remove the safety key.
- 2) Raise the safety guard and hold it up.
- 3) Grasp the middle of the insert, lift and pull out the mulching insert completely.
- 4) The safety guard is spring loaded. When you release it, the guard will return to the closed position.

4. INSTALLING MULCH INSERT (SEE K2)

- 1) Turn the mower off, wait until the blade stops and remove the safety key.
- 2) Raise the safety guard and hold it up.
- 3) Slide the mulching insert into the discharge opening until it is firmly in contact with the deck.
- 4) Release safety guard and ensure it is properly closed.

5. SIDE-DISCHARGE COVER (SEE L1 & L2)

Using the mulching insert and side-discharge insert, the grass can be discharged from the side-discharge of the machine.

To assemble the side-discharge, raise the side-discharge cover and hold it up, position the side-discharge onto the hooks, then release the

cover to lock the side-discharge into position.

6. MOWING TIPS

NOTE: Always inspect area where mower is to be used and remove all stones, sticks, wire, metal and other debris which might be thrown by the rotating blade.

- 1) Mow across the face of slopes, never up-and-down. Exercise extreme caution when changing direction on slopes. Do not mow excessively steep slopes. Always maintain good footing.
- 2) Release switch lever to turn mower "OFF" when crossing any graveled area (stones can be thrown by the blade).
- 3) Set mower at highest cutting height when mowing in rough ground or in tall weeds. Removing too much grass at one time can cause circuit breaker to trip, which stops mower.
- 4) If a grass bag is used during the fast growing season, the grass may tend to clog up at the discharge opening. Release switch lever to turn mower "OFF" and remove the safety key. Remove the grass bag and shake the grass down to the back end of the bag. Also clean out any grass or debris which may be packed around the discharge opening. Replace the grass bag.
- 5) If mower should start to vibrate abnormally, release switch lever to turn mower "OFF" and remove safety key. Check immediately for cause. Vibration is a warning of trouble. Do not operate mower until a service check has been made.
- 6) **Always release switch lever to turn mower "off" and remove safety key when leaving it unattended even for a short period of time.**

7. MULCHING MOWING TIPS

While mulching, your new mower is designed to cut the grass clippings into small pieces and distribute them back into the lawn. Under normal conditions, the mulched grass will biodegrade quickly to provide nutrients to the lawn.

Please review the following recommendations for optimum mulching performance.

- 1) Avoid mowing when the grass is wet from rain or dew. Wet grass may form clumps which interfere with the mulching action and reduce runtime.

The best time to mow grass is in the late afternoon when the grass is dry and the newly cut area will not be exposed to direct sunlight.

- 2) For best mulching performance, set the cutting height to remove about one third of the grass blade length, ideally no more than 1-1/2" at one time. If the lawn is overgrown, it may be necessary to increase the cut height to reduce the pushing effort and prevent overloading the motor. For extremely heavy mulching, it is advisable to first cut at a high cut height setting, and then re-cut to the final cut height. Otherwise, make narrower cuts and mow slowly.
- 3) For best performance, keep the mower housing free of built-up grass. From time to time turn off mower and wait for the blade to come to a complete stop. Then unplug the safety key and turn mower on its side. Using an object such as a stick, wipe out any accumulation of grass in the blade area. Be careful of the sharp edges of the blade. Clean often in wet, new grass, and always after every use.
- 4) Certain types of grass or grass conditions may require that an area be mulched a second time to fully disperse the grass throughout the lawn. If cutting a second time, it is advisable to cut perpendicular (across) the first cut pattern. **DO NOT CHANGE CUT PATTERN IN ANY WAY THAT WOULD CAUSE MOWING DOWN A HILL.**
- 5) Change your cutting pattern from week to week. This will help prevent matting and graining of the lawn.

MAINTENANCE



WARNING: Stop the mower and remove the safety key before removing the grass bag.

NOTE: To ensure long and reliable service, perform the following maintenance procedures regularly. Check for obvious defects such as a loose, dislodged or a damaged blade, loose fittings, and worn or damaged components. Check that the covers and guards are all undamaged and are correctly attached to mower. Carry out any necessary maintenance or repairs before operating mower. If the mower should happen to fail despite regular maintenance, please call our customer helpline for advice, 1-866-354-9679.

BLADE SHARPENING

KEEP BLADE SHARP FOR BEST MOWER PERFORMANCE. A DULL BLADE DOES NOT CUT GRASS CLEANLY OR MULCH PROPERLY. WEAR PROPER EYE PROTECTION WHILE REMOVING, SHARPENING, AND INSTALLING BLADE. ENSURE THAT SAFETY KEY IS REMOVED.

Sharpening the blade twice during a mowing season is usually sufficient under normal circumstances. Sand causes the blade to dull quickly. If your lawn has sandy soil, more frequent sharpening may be required. REPLACE BENT OR DAMAGED BLADE IMMEDIATELY.

WHEN SHARPENING THE BLADE:

1. Make sure blade remains balanced.
2. Sharpen blade at the original cutting angle.
3. Sharpen cutting edges on both ends of blade, removing equal amounts of material from both ends.

TO SHARPEN BLADE IN A VISE (SEE M)

1. Be sure the switch lever is released, the blade has stopped and the safety key removed before removing the blade.
2. Remove blade from mower. See instructions for removing and attaching blade.
3. Secure blade M-1 in a vise M-2.

4. Wear safety glasses and be careful not to cut yourself.
 5. Carefully file the cutting edges of the blade with a fine tooth file M-3 or sharpening stone.
 6. Check balance of blade. See instructions for blade balancing.
 7. Replace blade on mower and tighten securely. Refer to instructions below.
- 2) The average temperature of the storage location is below 50°F (10°C).
 - 3) Storage duration is less than 6 months.

BLADE BALANCING (SEE N)

Check balance of blade by placing center hole in blade N-1 over a nail or screwdriver shank N-2, clamped horizontally in a vise N-3. If either end of the blade rotates downward, file that end. Blade is properly balanced when neither end drops.

BLADE MAINTENANCE (SEE O & P)

Renew your metal blade after 50 hours mowing or 2 years, whichever is the sooner regardless of condition.

Follow these procedures to remove and replace the blade. You will need garden gloves (not provided) and a spanner wrench (not provided) to remove the blade. Hold the blade (P-2) and unscrew the blade nut (P-5) counterclockwise using a spanner wrench. Remove blade nut (P-5), square washer (P-4), insulator washer (P-3), and blade (P-2).

To re-assemble, first position the blade with the cutting edges towards the ground. Assemble the components. Ensure that the edges of the insulator washer hook over the edge of the blade. Align the flats on the square washer (P-4) with the flats on the shaft.

Then securely tighten the blade nut.

NOTE: If the blade and insulator washer (P-3) are cracked or damaged, replace with new ones.

OFF SEASON STORAGE

The mower may be stored with the charger disconnected if all of the following conditions are met.

- 1) The mower is fully charged before storing. Recharge the battery twice a month to increase the life of the battery.

STORAGE (SEE Q)

Stop the mower and always remove the safety key. Clean the exterior of the machine thoroughly using a soft brush and cloth. Do not use water, solvents or polishes. Remove all grass and debris, especially from the ventilation slots.

Turn the machine on its side and clean the blade area. If grass cuttings are compacted in the blade area, remove with a wooden or plastic implement.

Store the machine in a dry place. Do not place other objects on top of the machine.

To aid storage, press the handle height adjustment knob, and rotate or fold the upper handle.

WARRANTY STATEMENT

30 DAY Satisfaction Guarantee

If for any reason you are dissatisfied with any WORX product, you can return the product, along with proof of purchase, within 30 days for a full refund.

If your WORX product becomes defective due to faulty materials or workmanship within the specified warranty period of;

- 24 months for DIY and light trade use, from the date of purchase.

We guarantee to repair or replace all defective parts free of charge, repair products subject to fair wear and tear, free of charge, or at our discretion, replace the unit free of charge to ensure minimum inconvenience to the customer. Your warranty is subject to the following conditions:

- Proof of purchase date and a valid receipt is produced.
- The product has not been misused.
- The product has not been used for Professional purposes.

- Unauthorized persons have not attempted repairs.
- The product has not been used for hire purposes.
- The product has not sustained damage through foreign objects, substances or accidents.
- Damage is not a result of fitting non-approved accessories.

To claim the guarantee, you will need to submit proof of purchase to the seller or an authorized repair agent.

You can check the location of your nearest authorized repair agent by contacting us at:
Positec USA, Inc.
Charlotte, NC 28216
PHONE: 1-866-354-WORX (9679)

This warranty does not apply to accessories.
This warranty applies only to the original purchaser and may not be transferred.
All repairs and replacement tools will be covered by the limited warranty for the balance of the warranty period from the date of the original purchase.
All repairs must use genuine spare parts.

-
- 1. POIGNÉE SUPÉRIEURE**

 - 2. LEVIER DU COMMUTATEUR**

 - 3. CLÉ DE SÉCURITÉ**

 - 4. POIGNÉE INFÉRIEURE**

 - 5. LEVIER DE RÉGLAGE DE LA HAUTEUR DE LA POIGNÉE**

 - 6. LEVIER DE BLOCAGE**

 - 7. BAVETTE DE SÉCURITÉ**

 - 8. PROTECTION POUR LA BATTERIE**

 - 9. BAVETTE D'ÉJECTION LATÉRALE**

 - 10. LEVIER DE RÉGLAGE DE LA HAUTEUR DE COUPE**

 - 11. SAC À HERBE**

 - 12. DISPOSITIF DE PAILLAGE (VOIR K1)**

 - 13. ACCESSOIRE D'ÉJECTION LATÉRALE (VOIR L1)**

 - 14. GRIFFE À VIS (VOIR C)**

 - 15. BATTERIE (VOIR B) ***

 - 16. CHARGEUR (VOIR B) ***
-

* Les accessoires illustrés ou décrits ne sont pas tous compris dans le cadre de la livraison standard.

DONNÉES TECHNIQUES

Puissance assignée	24 V \equiv
Vitesse assignée sans charge	3500 / min
Diamètre de coupe	19 po (48 cm)
Diamètre des roues avant	7 po
Diamètre des roues arrière	8 1/4 po
Hauteur de coupe	1,5 po-3,5 po (38 – 88 mm)
Nombre de hauteurs de coupe	6
Capacité de cueillette de gazon	1.6 Boisseaux (55 L)
Durée de la batterie	17 Ah
Type de batterie	au plomb
Modèle de batterie	WA0032
Temps de recharge normal	16 heures
Modèle de chargeur	WA3717
Pièce no.	QL-09005-B2401500H
Valeurs nominales du chargeur	entrée : AC 100-120V, 50/60Hz, 1.5A, sortie : 24Vdc, 1500mA
Poids de la machine	80 lbs (36.5kg)

19

ACCESSORIES

Sac à herbe	1
Chargeur	1
Bavette d'éjection latérale	1
Dispositif de déchiquetage	1
Blocs-piles	1
Clé de sécurité	1

INSTRUCTIONS DE SÉCURITÉ

 **AVERTISSEMENT:** Lisez toutes les instructions lorsque vous utilisez des appareils électriques de jardinage. Des précautions de base doivent être observées afin de réduire les risques de feu, choc électrique, et blessures personnelles.

POUR TOUTES LES TONDEUSES À GAZON

a) Évitez les environnements dangereux.

N'utilisez pas les appareils dans des endroits très humides ou mouillés.

b) N'utilisez pas sous la pluie.

c) Tenez les enfants éloignés.

Tous les visiteurs devraient être tenus éloignés de l'aire de travail.

d) Habillez-vous convenablement.

Ne portez pas des vêtements louses ou des bijoux. Ils peuvent se prendre dans des pièces en mouvement. L'utilisation de gants de caoutchouc et chaussures épaisses est recommandée lors de travaux extérieurs. Portez une protection pour cheveux afin de contenir les cheveux longs.

e) Utilisez des lunettes de sécurité.

Toujours porter un masque de visage ou de poussière si l'opération est poussiéreuse.

f) Utilisez le bon appareil.

N'utilisez pas l'appareil pour tout autre travail que pour celui auquel il est destiné.

g) Ne forcez pas l'appareil

Il va faire un meilleur travail et avec moins de risques de blessure en travaillant au taux de charge pour lequel il a été conçu.

h) N'essayez pas d'utiliser l'appareil hors de votre portée normale.

Gardez votre équilibre et les pieds bien ancrés en tout temps.

i) Restez alerte.

Faites attention à ce que vous faites. Utilisez le bon sens. N'utilisez pas l'appareil lorsque vous êtes fatigué.

j) Entreposez à l'intérieur les appareils qui ne sont pas utilisés.

Lorsqu'inutilisés, les appareils devraient être entreposés à l'intérieur dans un endroit sec, élevé et gardé sous clef, hors de la portée des enfants.

k) Entretenez les appareils avec soins.

Gardez les arêtes de coupe aiguisées et propres pour une meilleure performance et des risques réduits de blessure. Suivez les instructions pour lubrifier et changer les accessoires. Gardez les poignées sèches, propres, et libres d'huile et graisse.

l) Vérifier les pièces endommagées.

Avant d'employer l'appareil, une garde ou autre pièce endommagée devrait être soigneusement vérifiée afin de déterminer qu'elle fonctionnera correctement et exécutera la fonction pour laquelle elle a été conçue. Vérifiez l'alignement des parties mobiles, leur pincement, la brisure de pièces, montage, et toute autre condition qui peut affecter son opération. Une garde ou autre pièce qui est endommagée devrait être correctement ou remplacée par centre de service autorisé à moins d'avis contraire ailleurs dans ce manuel.

m) Maintenez les gardes en place et en bon ordre de fonctionnement.

n) Gardez les lames aiguisées.

o) Gardez les mains et les pieds hors de l'aire de coupe.

p) Les objets frappés par la lame de la tondeuse à gazon peuvent causer des blessures graves aux gens.

La pelouse devrait toujours être examinée avec soin et débarrassée de tous objets avant chaque tonte.

q) Si la tondeuse à gazon frappe un corps étranger, suivez ces étapes :

i) Arrêtez la tondeuse à gazon. Relâchez le commutateur.

ii) Inspectez pour dommages possibles.

iii) Réparez tout dommage avant de redémarrer et d'opérer la tondeuse à gazon.

r) Utilisez seulement des lames identiques de remplacement.

INSTRUCTIONS DE SÉCURITÉ POUR LES TONDEUSES À BATTERIE

- a) Ne rechargez pas la tondeuse sous la pluie ou dans un endroit humide.
- b) N'utilisez pas la tondeuse à batterie sous la pluie.
- c) Retirez ou débranchez la batterie avant d'effectuer une opération de maintenance, de nettoyage ou avant de démonter la tondeuse.
- d) N'utilisez que ce type de batterie : WA0032. Vous n'êtes pas autorisé à ouvrir la batterie.
- e) Ne jetez pas la batterie au feu. Les cellules pourraient en effet exploser. Vérifiez les réglementations locales pour connaître les instructions de recyclage.
- f) Ne tentez pas de démonter ou de modifier la batterie. L'électrolyte qui se trouve dans la batterie est corrosive et peut être dangereuse pour la peau et pour les yeux. Elle peut également être toxique si avalée.
- g) Faites toujours très attention en manipulant la batterie afin de ne pas la mettre en court-circuit avec des matériaux conducteurs, comme une bague, un bracelet, ou des clefs. La batterie et le conducteur risqueraient de surchauffer et de causer des brûlures.



ATTENTION

L'électrolyte est un acide sulfurique dilué qui peut être dangereux pour la peau et pour les yeux. C'est un conducteur électrique et il est corrosif. Observez les procédures de sécurité suivantes :

- a) Portez des lunettes et des vêtements de protection.
- b) Si l'électrolyte venait en contact avec la peau, lavez immédiatement à l'eau claire.
- c) Si l'électrolyte venait en contact avec les yeux, rincez immédiatement et abondamment à l'eau claire. Consultez un médecin sans tarder.

INSTRUCTIONS DE SÉCURITÉ POUR LES TONDEUSES POUSSÉES

I. FONCTIONNEMENT GÉNÉRAL

1. Lisez, comprenez et suivez toutes les instructions concernant la machine et contenues dans le(s) manuel(s) avant de démarrer.
2. Ne placez pas les mains ou les pieds à proximité de la machine ou en dessous. Restez à distance de l'ouverture d'éjection à tout instant.
3. N'autorisez que des adultes responsables qui sont familiers avec les instructions à opérer cette machine.
4. Dégagez la zone d'objets comme des pierres, des câbles ou des jouets, etc.... , qui pourraient être propulsés par la lame. Restez derrière la poignée quand le moteur tourne.
5. Assurez-vous qu'il n'y a pas de spectateurs dans la zone avant l'opération. Arrêtez la machine si quelqu'un pénètre dans la zone.
6. N'opérez pas la machine pieds nus ou si vous portez des sandales. Portez toujours des chaussures robustes.
7. Ne tirez pas la machine en arrière, à moins que ce soit indispensable. Regardez toujours vers le bas et en arrière avant et pendant un déplacement en arrière.
8. Ne dirigez jamais les matériaux éjectés vers quelqu'un. Évitez d'éjecter des matériaux contre un mur ou un obstacle. Les matériaux peuvent ricocher sur l'opérateur. Arrêtez la lame lorsque vous traversez des surfaces de gravier.
9. N'opérez pas la machine sans le ramasse-herbe, la chicane de décharge, la protection arrière ou autres dispositifs de protection de sécurité complets en place et en fonctionnement.
10. Ne laissez jamais une machine fonctionner sans surveillance.
11. Arrêtez le moteur et attendez que la lame s'arrête totalement avant de nettoyer la machine, de retirer le ramasse-herbe ou de dégager la chicane de décharge.
12. Opérez la machine à la lumière du

jour ou sous un bon éclairage artificiel uniquement.

13. N'opérez pas la machine lorsque vous êtes sous l'influence d'alcool ou de médicaments.
14. N'opérez jamais la tondeuse dans de l'herbe humide. Soyez toujours sûr(e) de votre appui ; marchez, ne courez jamais.
15. Débrayez le système d'entraînement, s'il y a, avant de démarrer le moteur.
16. Si la machine se met à vibrer de manière anormale, arrêtez le moteur et vérifiez immédiatement la cause. Les vibrations indiquent généralement un problème.
17. Portez toujours une protection pour les yeux quand vous opérez la machine.
18. Consultez les instructions du fabricant pour installer et opérer les accessoires de manière appropriée. N'utilisez que les accessoires approuvés par le fabricant.

II. FONCTIONNEMENT DANS UNE PENTE

Les pentes constituent un facteur majeur d'accidents par glissement et par chute, ce qui peut entraîner des blessures graves. Opérer dans des pentes exige une prudence extrême. Si vous ne vous sentez pas à l'aise dans une pente, ne la tondez pas.

1. Tondez la surface des pentes transversalement, jamais de haut en bas ou vice-versa. Soyez extrêmement vigilant(e) lorsque vous changez de sens dans des pentes.
2. Faites attention aux trous, ornières, bosses, pierres ou autres objets dissimulés. Un terrain inégal peut entraîner un accident par glissement et par chute. L'herbe haute peut dissimuler des obstacles.
3. Ne tondez pas de l'herbe humide ou dans des pentes excessivement raides. De mauvaises chaussures peuvent entraîner un accident par glissement et par chute.
4. Ne tondez pas à proximité de fossés, de rigoles ou de remblais. Vous pourriez perdre appui ou perdre l'équilibre.

III. ENFANTS

Des accidents graves peuvent survenir si l'opérateur n'est pas alerté de la présence

d'enfants. Les enfants sont souvent attirés par la machine et par l'activité de tonte. Ne supposez jamais que des enfants resteront au dernier endroit où vous les avez vus.

1. Gardez les enfants à distance de la zone de tonte et sous la surveillance d'un adulte responsable autre que l'opérateur.
2. Soyez alerté(e) et éteignez la tondeuse si un enfant pénètre dans la zone.
3. Ne laissez jamais les enfants opérer la machine.
4. Soyez extrêmement prudent(e) lorsque vous vous approchez de tournants sans visibilité, d'arbustes, d'arbres ou autres objets qui pourraient vous empêcher de voir la présence d'un enfant.

IV. ENTRETIEN GÉNÉRAL

1. Gardez tous les écrous et les boulons serrés pour être certain(e) que l'état de marche de l'équipement est sécurisé.
2. N'altérez jamais des dispositifs de sécurité. Vérifiez régulièrement qu'ils fonctionnent correctement.
3. Ne laissez pas d'herbe, de feuilles ou autres débris s'accumuler dans la machine.
4. Si vous heurtez un objet étranger, arrêtez la machine et inspectez-la. Le cas échéant, effectuez une réparation avant de démarrer.
5. Ne procédez jamais à des réglages ou des réparations avec le moteur en fonctionnement.
6. Vérifiez fréquemment les composants du ramasse-herbe et la chicane de décharge et remplacez-les avec des pièces recommandées par le fabricant lorsque c'est nécessaire.
7. Les lames de la tondeuse sont très coupantes. Emballez-les ou portez des gants et soyez extrêmement prudent(e) lorsque vous effectuez une procédure d'entretien sur les lames.
8. Maintenez ou remplacez les étiquettes de sécurité et de consignes selon les besoins.

SYMBOL



Lisez le manuel.



Restez sur vos gardes.



Étiquettes de danger CPSC.



Sectionnement d'orteils ou de doigts – lame de tondeuse en rotation.



Objets propulsés depuis la plate-forme de la tondeuse.



Tenez les enfants éloignés.



Pente glissante.



STOP

La lame continue de tourner une fois la machine arrêtée. Attendez que toutes les pièces de la tondeuse se soient arrêtées avant de les toucher.



Portez un protecteur oculaire

MESURES RELATIVES AU CHARGEUR

1. Brancher le chargeur directement dans une prise. **NE PAS MANIPULER LE CORDON DE FAÇON ABUSIVE.** Ne jamais transporter le. Chargeur par le cordon, ni tirer sur ce dernier pour débrancher le chargeur de la prise ou de la tondeuse.
2.  **MISE EN GARDE:** Ne jamais tenter d'utiliser le chargeur avec un autre produit afin de minimiser les risques d'incendies, de secousses électriques ou de blessures. De même, ne jamais charger la tondeuse avec un autre chargeur.
3. Ne pas effectuer l'entretien de la tondeuse lorsque la clé de sécurité ou le chargeur sont en place.
4. N'utilisez pas un chargeur qui est endommagé. Remplacez les cordons ou le chargeur endommagés immédiatement tout en appelant le numéro d'assistance WORX : 1-866-354-9679.
5. Toujours charger la tondeuse dans un endroit sec à l'abri des intempéries. Protéger la tondeuse et le chargeur de la pluie. Ne pas charger la tondeuse lorsque la température ambiante est supérieure à 104°F (40°C) ou inférieure à 41°F (5°C).
6. Éloigner la tondeuse et le chargeur des sources d'eau et de chaleur (comme des radiateurs, des dispositifs de chauffage et des fours), des flammes ou des produits chimiques. Prendre soin de ne pas endommager le cordon du chargeur en l'éloignant des arêtes tranchantes.

CHARGEMENT

1. La charge peut être effectuée soit avec la batterie INSTALLÉE (voir A) ou DÉBRANCHÉE de la tondeuse (voir B).
2. Brancher le connecteur du chargeur dans la prise de la tondeuse.
3. Insérer la fiche de 120 volts du chargeur dans la prise murale.
4. Le témoin rouge de la tondeuse s'allume indiquant le chargement de la pile. Le témoin rouge s'éteint et le témoin vert

s'allume lorsque la pile est chargée. (La charge complète de la pile à plat prend environ 16 heures.)

REMARQUE: Retirez la clef de sécurité avant de charger la batterie si celle-ci est installée dans la tondeuse.

SOIN DE LA BATTERIE

La pile de la tondeuse sans fil consiste en un système scellé au plomb de 24 volts. La tondeuse peut être rangée dans n'importe quelle position sans risque de fuite.

1. Pour optimiser le rendement de la pile, celle-ci devrait continuellement rester sous chargement lorsqu'elle ne sert pas.
2. Il est préférable de charger la pile dans un endroit frais et sec.
3. Il n'est pas nécessaire de décharger complètement la pile avant de la recharger.
4. Il peut être nécessaire de recharger la pile à 2 ou 3 reprises (après l'achat) avant que celle-ci n'atteigne son plein rendement.
5. La température de rangement minimale est de - 4°F (-20°C)
6. La pile ne nécessite aucun entretien. D'AUTRES BATTERIES peuvent être achetées auprès du service à la clientèle au 1-866-354-9679.

ASSEMBLAGE/RÉGLAGE

 **AVERTISSEMENT!** Ne branchez pas la batterie et/ou la clef de sécurité avant d'avoir fini d'assembler la tondeuse.

1. ASSEMBLAGE DE LA POIGNÉE (VOIR C)

Montez la section de la poignée à sa place puis fixez-la à l'aide des deux leviers de blocage. Vérifiez que la poignée est bien fixée. La pression du levier de blocage peut être réglée en tournant la griffe vis (14) dans le sens des aiguilles d'une montre ou dans le sens inverse. Ne pas serrer avec excès.

2. ASSEMBLAGE DU SAC À HERBE (VOIR D1, D2 & D3)

- 1) Avant de commencer l'assemblage du bac de ramassage de l'herbe sur le châssis (b), vérifiez qu'il est placé de façon à se glisser sur le châssis.
- 2) Glissez le bac de ramassage sur le châssis.
- 3) Commencer par fixer les pinces supérieures, puis les deux pinces latérales et, enfin, la pince inférieure.

3. INSTALLATION/RETRAIT DE LA BATTERIE (VOIR E1, E2)

Retrait de la batterie

Tirez le connecteur de la batterie, puis tournez le bouton de blocage de la batterie dans le sens inverse des aiguilles d'une montre, puis tirez sur la poignée de la batterie pour la sortir.

REMARQUE: Faites attention de ne pas échapper la batterie sur vos pieds ou au sol lorsque vous la retirez.

Installation de la batterie

Placez la batterie dans son emplacement, puis enfoncez le connecteur de la batterie et tournez le bouton de blocage de la batterie.

4. RÉGLAGE DU GUIDON (VOIR F)

Vous pouvez régler la poignée supérieure à trois hauteurs différentes. Relâchez le levier de blocage, mettez la poignée supérieure sur l'une des trois positions de hauteur, et assurez-vous d'insérer la broche dans le trou. Ensuite, remettez le levier de blocage dans sa position initiale.

REMARQUE: Vérifiez toujours que la poignée supérieure est bien fixée.

5. INSTALLATION DU BAC DE RAMASSAGE DE L'HERBE (VOIR G1, G2 & G3)

Installation

1. Éteignez la tondeuse, attendez que la lame s'arrête complètement puis retirez la clef de sécurité.
2. Soulevez et tenez la bavette de sécurité puis vérifiez que le dispositif de déchetage n'est pas installé.
3. Tenez le bac de ramassage par la poignée, puis placez-le sur les crochets inférieurs

- (a) du châssis.
- Relâchez la bavette de sécurité pour bloquer le bac de ramassage. Vérifiez que le bac est bien installé.

REMARQUE: Enfoncez légèrement le bac de ramassage pour vous assurer qu'il est bien installé.

Retrait/vidage du bac

Soulevez et tenez la bavette de sécurité. Le bac de ramassage de l'herbe tombe tout seul.

6. RÉGLAGE DE LA HAUTEUR DE COUPE (VOIR H)

AVERTISSEMENT! Arrêtez l'interrupteur de la tondeuse et attendez que le moteur s'arrête complètement avant de régler la hauteur de coupe. La lame continue de tourner après l'arrêt du moteur. Elle peut donc encore provoquer des blessures.

MISE EN GARDE: Ne touchez pas la lame lorsqu'elle tourne. Pour la première tonte de la saison, vous devriez couper l'herbe assez haut. La tondeuse peut être réglée à 6 hauteurs de coupe, de 1,5 à 3,5 po. Déplacez pour cela le levier de réglage de la hauteur vers l'extérieur, puis réglez à la hauteur de coupe désirée.

FONCTIONNEMENT

1. DÉMARRAGE ET ARRÊT (VOIR I)

AVERTISSEMENT! La lame continue de tourner pendant quelques secondes après l'arrêt de la tondeuse. Laissez le moteur et la lame s'arrêter de tourner avant d'allumer à nouveau la tondeuse. Ne rallumez pas la tondeuse immédiatement après l'avoir arrêtée.

Démarrage:



- Insérez la clé de sécurité dans son emplacement.

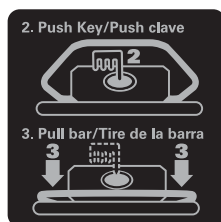

- Enfoncez la clé jusqu'à ce qu'elle soit complètement enfouie dans son emplacement.
- Enfoncez la clé, puis tirez sur le levier de démarrage vers la poignée. La tondeuse doit démarrer.
- Lâchez la clé de sécurité.

Arrêt

Relâchez le levier de démarrage.

2. TÉMOINS D'ÉTAT DE LA BATTERIE (VOIR J)

REMARQUE: Les témoins d'état de la batterie ne sont pas actives durant la charge. Ils indiquent l'état de la batterie lorsque vous enfoncez le bouton de la batterie.

Le témoin affiche alors l'état de la batterie ainsi : Enfoncez le bouton "PRESS", puis les témoins s'allument.

Si les témoins vert, jaune et rouge s'allument, la batterie est complètement chargée.

Si les témoins jaune et rouge s'allument, la batterie est chargée à moitié.

Si seul le témoin rouge s'allume, la batterie est vide.

Avant d'utiliser la première fois votre nouvelle tondeuse, nous vous recommandons de charger la batterie toute la nuit afin de bien la charger.

Important

Lorsque seul le témoin rouge s'allume, votre batterie est vide, même si la tondeuse peut encore tondre. Si vous continuez à utiliser votre tondeuse alors que la batterie est vide, vous risquez de réduire la durée de vie et la performance de la batterie.

3. RETRAIT DE LA PLAQUE DE DÉCHIQUETAGE (VOIR K1)

Pour enlever la plaque de déchiquetage (lorsqu'on préfère utiliser un sac à herbe ou projeter les brins d'herbe par le couloir d'éjection facultatif), il suffit de respecter les étapes suivantes.

- Mettez la tondeuse hors tension, attendez l'immobilisation de la lame et retirez la clé de sécurité.

2. Soulevez et tenez la bavette de sécurité.
3. Tenez le dispositif au milieu, puis sortez le dispositif de déchiquetage.
4. La bavette de sécurité est montée sur un ressort. Lorsque vous la lâchez, la bavette revient en position fermée.

4. INSTALLATION DE LA PLAQUE DE DÉCHIQUETAGE (VOIR K2)

- 1) Éteignez la tondeuse, attendez que la lame s'arrête complètement puis retirez la clef de sécurité.
- 2) Soulevez et tenez la bavette de sécurité.
- 3) Faire glisser la plaque de déchiquetage dans l'ouverture d'éjection jusqu'à ce qu'elle repose fermement contre le tablier.
- 4) Relâchez la bavette de sécurité et vérifiez qu'elle est bien fermée.

5. BAVETTE D'ÉJECTION LATÉRALE (VOIR L1 & L2)

À l'aide du dispositif de déchiquetage et du dispositif d'éjection latérale, l'herbe peut être éjectée sur le côté de la machine.

Pour assembler le dispositif d'éjection latérale, soulevez et tenez la bavette latérale, puis placez le dispositif de déchiquetage latéral sur les crochets et relâchez la bavette pour bloquer le dispositif.

6. CONSEILS RELATIFS À LA TONTE

NOTE: toujours vérifier la zone où on utilise la tondeuse et enlever tous les cailloux, bâtons, fils, os ou autres débris qui pourraient être projetés par la lame en mouvement.

- 1) Tondre en travers dans le cas d'une pente et non en va-et-vient vertical. Faire attention lorsqu'on change de sens sur une pente. Ne pas tondre les pentes abruptes. Toujours garder son équilibre.
- 2) Relâchez le levier de démarrage pour éteindre la tondeuse lorsque vous traversez une zone de graviers (ceux-ci risquent d'être projetés par la lame).
- 3) Lorsque la surface est rugueuse ou l'herbe est haute, choisir la position de coupe la plus élevée.
Si vous coupez trop d'herbe à chaque passage, le disjoncteur risque de sauter et

d'arrêter la tondeuse.

- 4) Lorsqu'on utilise un sac à herbe pendant la saison de croissance rapide, celui-ci peut se bloquer à l'orifice d'évacuation. Relâchez le levier de démarrage pour éteindre la tondeuse, puis retirez la clef de sécurité. Enlever le sac à herbe et le secouer de sorte que les brins du sac. De plus, nettoyer l'orifice d'évacuation. Remettre le sac en place.
- 5) Lorsque la tondeuse commence à vibrer de façon anormale, mettre la tondeuse HORS TENSION et retirer la clé de sécurité. Rechercher immédiatement la cause des vibrations. Ces dernières sont habituellement un signe de dérangement. Ne pas utiliser la tondeuse avant de l'avoir vérifiée.
- 6) **Relâchez toujours le levier de démarrage pour éteindre la tondeuse, puis retirez la clef lorsque vous laissez la tondeuse sans surveillance, même pour une courte durée.**

7. CONSEILS RELATIFS À LA DÉSINTÉGRATION DES BRINS D'HERBE

En mode de déchiquetage, la tondeuse coupe les brins d'herbe en petites pièces et les distribue sur la pelouse. Dans des conditions normales, l'herbe déchiquetée se décompose rapidement afin de nourrir la pelouse.

Prière de relire les recommandations suivantes afin d'optimiser le rendement du mode de déchiquetage.

- 1) Éviter de tondre l'herbe lorsqu'elle est mouillée par la pluie ou la rosée. Les brins d'herbe mouillés forment des touffes difficiles à déchiqueter et leur coupe réduit la durée de fonctionnement. Le meilleur moment pour tondre l'herbe consiste en la fin de l'après-midi alors que l'herbe est sèche et que la pelouse fraîchement tondue n'est pas exposée aux rayons directs du soleil.
- 2) Afin d'optimiser les résultats, régler la hauteur de coupe de la tondeuse de sorte que celle-ci ne coupe que le tiers de la hauteur des brins d'herbe (idéalement, pas plus de 37 mm (1 1/2 po) à la fois). Lorsque l'herbe est haute, il peut être

nécessaire d'augmenter la hauteur de coupe afin de réduire les efforts et de prévenir la surcharge du moteur. Lorsque le déchiquetage est intense, il est préférable de couper d'abord l'herbe à une hauteur élevée, puis de repasser à la hauteur voulue. Sinon, faire des coupes étroites et lentes.

- 3) Afin d'optimiser le rendement, nettoyer toute accumulation d'herbe du tablier de la tondeuse. De temps en temps, arrêter la tondeuse et attendre l'immobilisation complète de la lame. Puis retirer la clé de sécurité et retourner la tondeuse sur le côté. Utiliser un objet comme un bâton pour enlever les accumulations de brins d'herbe autour de la lame. Prendre soin de ne pas se blesser sur les arêtes tranchantes de la lame. La nettoyer souvent lorsque l'herbe est mouillée au printemps et toujours la nettoyer après chaque utilisation.
- 4) Selon le type d'herbe et les conditions prévalant, il peut être nécessaire de passer la déchiqueteuse une deuxième fois sur une surface afin de désintégrer complètement les brins d'herbe. Pour la deuxième passe, tondre dans le sens perpendiculaire à celui de la première passe. **NE PASTONDRE DE FAÇON PERPENDICULAIRE LORSQUE CELA NÉCESSITE LA TONTE DE L'HERBE DE HAUT EN BAS D'UNE PENTE.**
- 5) Modifier le plan de coupe d'une semaine à l'autre. Cette mesure prévient la formation d'une couche de brins d'herbe sur la pelouse.

ENTRETIEN

 **AVERTISSEMENT:** Arrêtez la tondeuse et retirez la clef de sécurité avant d'enlever le bac de ramassage de l'herbe.

NOTE: Afin d'assurer un service à long terme et fiable, effectuez régulièrement la procédure d'entretien qui suit. Vérifiez pour des défauts évidentes telles qu'une lame lousse, délogée ou endommagée, des pièces de fixation louses, et des composantes usées ou endommagées. Vérifiez que les couvercles

et gardes sont tous sans dommages et correctement attachés à la tondeuse. Effectuez tout entretien ou réparation nécessaire avant d'opérer la tondeuse. Si la tondeuse en venait à défaillir en dépit d'un entretien régulier, s'il vous plaît appelez notre ligne d'aide pour des conseils, 1-866-354-9679.

AFFÛTAGE DE LA LAME

S'ASSURER QUE LA LAME EST TOUJOURS AFFÛTÉE AFIN D'OPTIMISER LE RENDEMENT DE LA TONDEUSE. UNE LAME ÉMOUSSÉE NE COUPE PAS L'HERBE UNIFORMÉMENT. PORTER DES LUNETTES DE SÉCURITÉ LORSQU'ON RETIRE, INSTALLE OU AFFÛTE LA LAME. S'ASSURER DU RETRAIT DE LA CLÉ DE SÉCURITÉ.

Dans la plupart des cas, il suffit d'affûter la lame deux fois pendant la saison de coupe. Lorsque le sol est sablonneux, il est conseillé de l'affûter plus souvent puisque le sable émousse la lame.

REMPLOYER IMMÉDIATEMENT UNE LAME PLIÉE OU ENDOMMAGÉE.

AFFÛTAGE DE LA LAME:

1. S'assurer que la lame est toujours équilibrée.
2. Affûter dans l'angle original de coupe de la lame.
3. Affûter les arêtes tranchantes des deux extrémités de la lame en retirant une quantité égale de matériau aux deux extrémités.

AFFÛTAGE D'UNE LAME DANS UN ÉTAU (VOIR M)

1. S'assurer du dégagement du levier de l'interrupteur, de l'immobilité de la lame et du retrait de la clé de sécurité avant d'enlever la lame.
2. Enlever la lame de la tondeuse. Consulter les rubriques relatives au retrait et à l'installation de la lame.
3. Fixer la lame (M-1) dans un étau (M-2).
4. Porter des lunettes de sécurité et prendre soin de ne pas se couper.
5. Limer avec soin les arêtes tranchantes de la lame avec une lime à dents fines (M-3) ou une meule.

6. Vérifier l'équilibrage de la lame (consulter la rubrique appropriée).
7. Remettre la lame en place et bien la serrer. Voir les directives plus loin.

ÉQUILIBRAGE DE LA LAME (VOIR N)

Vérifier l'équilibrage de la lame en accrochant cette dernière par son trou central (N-1) sur un clou ou un tournevis (N-2) retenu horizontalement dans un étau (N-3).

Lorsqu'une extrémité de la lame s'abaisse, meuler ou limer cette extrémité. La lame est bien équilibrée lorsqu'aucun bout ne s'abaisse.

MAINTENANCE DE LA LAME (VOIR O & P)

Aigüisez la lame après 50 heures d'utilisation ou tous les 2 ans, selon le premier des deux cas – et quelque soit l'état de la lame.

Veuillez suivre ces procédures pour démonter et remonter la lame. Portez des gants de jardin (non fournis) et utilisez une tricoise (non fournie) pour démonter la lame. Tenez la lame (P-2) et dévissez le boulon (P-5) dans le sens inverse des aiguilles d'une montre à l'aide d'une tricoise. Retirez l'écrou (P-5), la rondelle carrée (P-4), la rondelle d'isolation (P-3) et la lame (P-2).

Pour remonter la lame, placez d'abord celle-ci avec les côtés coupants tournés vers le sol. Assemblez les composants.

Vérifiez que les bords de la rondelle d'isolation s'accrochent sur le côté de la lame. Alignez les côtés plats de la rondelle carrée (P-4) avec les côtés plats de l'arbre.

Serrez complètement l'écrou de la lame.

REMARQUE: Si la lame et la rondelle d'isolation (P-3) sont fissurées ou endommagées, remplacez-les par des neuves.

ENTREPOSAGE HORS SAISON

La tondeuse peut être entreposée avec le chargeur débranché si les conditions suivantes sont remplies.

- 1) La tondeuse est complètement chargée avant l'entreposage. Rechargez la batterie deux fois par mois pour augmenter la

durée de vie de la batterie.

- 2) La température du local d'entreposage doit être inférieure à 50°F (10°C).
- 3) La durée d'entreposage doit être inférieure à 6 mois.

ENTREPOSAGE (VOIR Q)

Arrêtez la tondeuse et retirez toujours la clef de sécurité. Nettoyez complètement l'extérieur de la machine en utilisant une brosse douce et un linge. N'utilisez pas d'eau, des solvants ou des polis. Enlevez tout le gazon et les débris, spécialement des fentes de ventilation.

Tournez la machine sur le côté et nettoyez l'aire de la lame. Les coupures de gazon sont compactées dans l'aire de la lame, enlevez-les avec un bout de bois ou de plastic.

Entreposez la machine dans un endroit sec. Ne placez pas d'autres objets sur la machine.

Pour faciliter l'entreposage, enfoncez le bouton de réglage de la hauteur de la poignée, puis tournez ou pliez la poignée supérieure.

ÉNONCÉ DE GARANTIE

Satisfaction de garantie de 30 jours

Si pour quelque raison que ce soit vous n'êtes pas satisfait de n'importe quel produit WORX, vous pouvez retourner le produit avec preuve d'achat en dedans de 30 jours pour un remboursement complet.

Si votre produit WORX devient défectueux suite à des matériaux fautifs ou main d'œuvre fautive, en dedans de la période spécifiée de garantie de ;

- 24 mois pour usage personnel et usage commercial léger, à compter de la date d'achat.

Nous garantissons de réparer ou remplacer sans frais toutes pièces défectueuses, ainsi que de réparer le produit sujet à un usage normal; sans frais, ou à notre discrétion, remplacer l'unité sans frais afin d'assurer le minimum d'inconvénients au client. Votre garantie est sujette aux conditions suivantes :

- Preuve de la date d'achat et un reçu valide d'achat.
- Le produit n'a pas été utilisé à des fins autres que celles pour lesquelles il a été conçu.
- Le produit n'a pas été utilisé à des fins professionnelles.
- Des personnes non autorisées n'ont pas tenté d'effectuer des réparations.
- Le produit n'a pas été utilisé à des fins de location.
- Le produit n'a pas subi de dommage causé par des substances ou objets étrangers, ou accidents.
- Le dommage au produit n'est pas le résultat d'y avoir posé des accessoires non approuvés. Pour réclamer la garantie, il vous faudra soumettre une preuve d'achat au vendeur ou agent autorisé à effectuer les réparations.

Vous pouvez obtenir les coordonnées de votre agent autorisé à effectuer des réparations, le plus rapproché de vous, en nous contactant à :

Positec USA, Inc.
Charlotte, NC 28216
PHONE: 1-866-354-WORX (9679)

Cette garantie ne s'applique pas aux accessoires.

Cette garantie s'applique seulement à l'acheteur original et ne peut être transférée. Toutes les réparations et outils de remplacement seront couverts par la garantie limitée pour la balance de la période de garantie, à compter de la date d'achat original. Toutes les réparations doivent utiliser des pièces de rechange originales.

-
- 1. MANGO SUPERIOR**

 - 2. PALANCA DE ENCENDIDO**

 - 3. LLAVE DE SEGURIDAD**

 - 4. MANGO INFERIOR**

 - 5. PALANCA DE AJUSTE DE ALTURA DEL MANGO**

 - 6. PALANCA DE BLOQUEO DE LEVA**

 - 7. TAPA DE SEGURIDAD**

 - 8. TAPA DEL COMPARTIMENTO DE LA BATERÍA**

 - 9. TAPA DE DESCARGA LATERAL**

 - 10. PALANCA DE AJUSTE DE ALTURA DE CORTE**

 - 11. BOLSA PARA PASTO**

 - 12. INSERTO PARA MANTILLO (VER K1)**

 - 13. ACCESORIO DE DESCARGA LATERAL (VER L1)**

 - 14. MANDO ENROSCABLE (VER C)**

 - 15. BATERÍA (VER B) ***

 - 16. CARGADOR (VER B) ***
-

* No todos los accesorios ilustrados o descritos se incluyen junto con el producto estándar.

DATOS TÉCNICOS

Potencia nominal	24 V \equiv
Velocidad sin Carga	3500 / min
Diámetro de la plataforma	19" (48 cm)
Diámetro de la rueda delantera	7"
Diámetro de la rueda trasera	8 1/4 "
Altura de corte	1.5" -3.5" (38 – 88 mm)
Posiciones de altura de corte	6
Capacidad de recolección de pasto	1.6 Fanegas (55 L)
Capacidad de la batería	17Ah
Tipo de batería	ácido-plomo
Modelo de la batería	WA0032
Tiempo Normal de Carga	16 Hora
Modelo del cargador	WA3717
Núm. de parte	QL-09005-B2401500H
Clasificación de voltaje del cargador	Entrada: AC 100-120V, 50/60Hz, 1,5A - Salida: 24Vdc, 1500mA
Peso de la máquina	80 lbs (36.5kg)

31

ACCESORIOS

Bolsa para pasto	1
Cargador	1
Accesorio de descarga lateral	1
Accesorio de abono	1
Baterías	1
Llave de seguridad	1

INSTRUCCIONES DE SEGURIDAD



ADVERTENCIA: Lea todas las instrucciones. Debe tomar precauciones básicas de seguridad siempre que utilice artefactos eléctricos de jardín para reducir el riesgo de incendio, descarga eléctrica y daños personales, incluyendo lo siguiente:

PARA TODOS LOS CORTACÉSPEDES

- a) Evite ambientes peligrosos**
No use artefactos en lugares húmedos o mojados.
- b) No lo use bajo la lluvia.**
- c) Manténgalo fuera del alcance de los niños.**
Todos los espectadores deben permanecer alejados de la zona de trabajo.
- d) Use ropa adecuada**
No use ropa suelta o joyas. Pueden llegar a engancharse en las partes móviles. Le recomendamos usar guantes de goma y calzado resistente al trabajar en el exterior. Si tiene el cabello largo, use alguna cubierta para protegerlo.
- e) Use gafas protectoras**
Use siempre una máscara para la cara o contra el polvo si la operación produce polvo.
- f) Use el artefacto adecuado**
No use ningún artefacto para un trabajo para el cual no ha sido diseñado.
- g) No fuerce el artefacto**
Hará un mejor trabajo y con menor posibilidad de accidentes si la utiliza de la forma para la que fue diseñada.
- h) No se extienda de más**
Mantenga una buena postura y equilibrio todo el tiempo.
- i) Manténgase alerta**
Fijese en lo que está haciendo. Use el sentido común. No use el artefacto cuando esté cansado.
- j) Guarde los artefactos que no utilice en el interior**
Cuando no los use, los artefactos deben guardarse en el interior, en un lugar seco y alto, o bajo llave – fuera del alcance de

los niños.

- k) Mantenga los artefactos con cuidado**
Mantenga los bordes de corte afilados y limpios para obtener el mejor resultado y reducir el riesgo de heridas. Siga las instrucciones de lubricación y cambio de accesorios. Mantenga las manos secas, limpias y sin aceite o grasa.
- l) Revíselos por partes dañadas**
Antes de seguir usando el artefacto, una cubierta u otra parte dañada debe revisarse cuidadosamente para determinar que funcione correctamente y que cumpla con su función específica. Verifique la alineación de las partes móviles, montaje de partes móviles, roturas, montajes y cualquier otra cosa que pudiera afectar su funcionamiento. Toda parte dañada debe ser reparada correctamente o reemplazada por un centro de servicio autorizado a menos que se indique lo contrario en este manual.
- m) Mantenga las cubiertas en su lugar y en buen estado.**
- n) Mantenga las hojas afiladas.**
- o) Mantenga las manos y los pies lejos del área de corte.**
- p) Los objetos despedidos por la hoja de la podadora pueden causar heridas graves.**
Siempre debe examinar cuidadosamente el césped y remover todos los objetos antes de podarlo.
- q) Si la podadora de césped golpea con un objeto extraño, siga los siguientes pasos:**
 - i) Detenga la podadora. Suelte la barra de encendido.
 - ii) Revíselas por daños.
 - iii) Repare cualquier daño antes de volver a encender la podadora.
- r) Use las mismas hojas de reemplazo únicamente.**

INSTRUCCIONES DE SEGURIDAD PARA CORTACÉSPEDS A BATERÍA

- a) No cargue el cortacésped bajo la lluvia o en lugares con mucha humedad.
- b) No utilice un cortacésped a batería bajo la lluvia.
- c) Retire o desconecte la batería antes de realizar operaciones de mantenimiento, limpieza o extracción de algún material del cortacésped.
- d) Utilice únicamente el siguiente tipo y tamaño de batería: WA0032. Se prohíbe al cliente abrir la batería.
- e) No arroje la batería al fuego. Podría explotar. Compruebe la legislación local para más información acerca de las instrucciones especiales de destrucción.
- f) No abra ni divida las baterías. El electrolito liberado es corrosivo y podría provocar daños en los ojos o la piel. Podría ser tóxico si se ingiere.
- g) Tenga cuidado al manipular las baterías para no cortocircuitarlas con objetos como anillos, pulseras o llaves. La batería o el conductor podrían sobrecalentarse y causar quemaduras.



PRECAUCIÓN

El electrolito es ácido sulfúrico diluido y resulta dañino para los ojos y la piel. Es conductor de la electricidad y corrosivo. Deben respetarse los siguientes procedimientos:

- a) Utilice protección ocular y ropas protectoras.
- b) Si el electrolito entra en contacto con la piel, lávelo inmediatamente con agua.
- c) Si el electrolito entra en contacto con los ojos, lávelo inmediatamente y a conciencia con agua. Busque ayuda médica.

INSTRUCCIONES DE SEGURIDAD PARA CORTACÉSPEDS DE USO DE PIE

I. FUNCIONAMIENTO GENERAL

1. Lea, comprenda, y siga todas las instrucciones que aparecen en la máquina y en el(los) manual(es) antes de comenzar.
2. No coloque las manos o pies cerca o debajo de la máquina. Mantenga libre siempre el orificio de descarga.
3. Sólo pueden utilizar esta máquina adultos responsables que conozcan las instrucciones.
4. Limpie el área de objetos como rocas, cables, juguetes, etc. que podrían ser expulsados por la hoja. Manténgase detrás del mango cuando esté funcionando el motor.
5. Asegúrese de que no existan personas alrededor del área del trabajo antes de comenzar con el funcionamiento. Detenga la máquina en caso de que alguna persona ingrese en el área de trabajo.
6. No utilice la máquina descalzo o con sandalias. Utilice siempre un calzado sólido.
7. No mueva la máquina hacia atrás a menos que sea absolutamente necesario. Mire siempre hacia abajo y atrás antes y durante el movimiento de la máquina hacia atrás.
8. Nunca apunte el material descargado hacia alguna persona. Evite descargar el material contra una pared u obstrucción. El material puede rebotar hacia el operador. Detenga la hoja cuando cruce superficies de gravilla.
9. No utilice la máquina sin que el receptor de pasto, guarda de descarga, guarda trasera u otros dispositivos de protección de seguridad se encuentren colocados en su lugar y funcionando.
10. Nunca deje el motor funcionando sin supervisión.
11. Detenga el motor y espere a que la hoja se detenga por completo antes de limpiar la máquina, retirar el receptor de pasto o eliminar las obstrucciones de la guarda de descarga.
12. Utilice la máquina sólo con la luz del día o con buena luz artificial.
13. No utilice la máquina bajo la influencia de alcohol o drogas.
14. No utilice la cortadora de pasto sobre

pasto mojado. Mantenga siempre la estabilidad. Camine y nunca corra.

15. Desconecte el sistema de manejo, si se encuentra colocado, antes de arrancar el motor.
16. Si la máquina comienza a vibrar de manera anormal, detenga el motor y verifique la causa de inmediato. Generalmente, la vibración es una advertencia acerca de un problema.
17. Utilice siempre protección ocular durante la utilización de la máquina.
18. Consulte las instrucciones del fabricante para obtener información acerca del funcionamiento correcto de la máquina y de la instalación de los accesorios. Sólo utilice accesorios aprobados por el fabricante.

II. UTILIZACIÓN DE LA MÁQUINA EN PENDIENTES

Las pendientes son un factor importante relacionado con accidentes de resbalones y caídas que pueden causar lesiones graves. La utilización de la máquina en pendientes requiere de precaución adicional. Si no se siente seguro sobre una pendiente, no utilice la máquina.

1. Corte el pasto a través del frente de las pendientes y nunca hacia arriba o abajo. Tenga extremo cuidado cuando cambie la dirección sobre las pendientes.
2. Observe si existen orificios, surcos, baches, rocas u otros objetos escondidos. El terreno desparejo puede causar un resbalón y caída. El pasto alto puede ocultar obstáculos.
3. No utilice la cortadora de pasto sobre pasto mojado o en pendientes con demasiada inclinación. Una estabilidad escasa puede causar un resbalón o caída.
4. No utilice la cortadora de pasto cerca de bajadas, zanjas o malecones ya que puede perder la estabilidad.

III. NIÑOS

Pueden ocurrir accidentes trágicos si el operador no se encuentra alertado acerca de la presencia de niños. Generalmente, los niños se encuentran atraídos por la máquina y la

actividad de corte de pasto. Nunca presuponga que los niños permanecerán en el mismo lugar donde los vio por última vez.

1. Mantenga a los niños alejados del área de corte de pasto y bajo el cuidado alerta de un adulto responsable que no sea el operador.
2. Esté alerta y apague la cortadora de pasto si un niño ingresa en el área.
3. Nunca permita que los niños utilicen la máquina.
4. Tenga sumo cuidado cuando se acerca a esquinas ciegas, arbustos, árboles u otros objetos que podrían no permitirle visualizar a un niño.

IV. MANTENIMIENTO GENERAL

1. Mantenga todas las tuercas y pernos ajustados con el fin de asegurarse de que la máquina se encuentra en condiciones de funcionamiento seguro.
2. Nunca altere los dispositivos de seguridad. Verifique su funcionamiento correcto periódicamente.
3. Mantenga la máquina libre de pasto, hojas u otra acumulación de restos.
4. Si golpea a un objeto extraño, detenga el funcionamiento e inspeccione la máquina. Si es necesario, realice la reparación antes de comenzar a utilizar nuevamente la máquina.
5. Nunca realice ajustes o reparaciones con el motor funcionando.
6. Revise periódicamente los componentes del receptor de pasto y la guarda de descarga. En caso de que sea necesario, realice el reemplazo utilizando las partes recomendadas por el fabricante.
7. Las hojas de la cortadora de pasto son filosas. Envuelva la hoja o utilice guantes y tenga sumo cuidado cuando realice el mantenimiento de éstas.
8. En caso de que sea necesario, mantenga o reemplace las etiquetas de seguridad e instrucciones.

SÍMBOLOS



Lea el manual.



Alerta de seguridad.



Etiqueta de peligro CPSC.



Corte de dedos del pie o de la mano
– Hoja giratoria de la cortadora .



Objetos expulsados desde la
cubierta de la cortadora de pasto.



Mantenga alejados a los niños.



Resbalón en pendiente.



STOP

Las cuchillas continuarán girando
después de que la máquina se
apague. Espere hasta que todos
los componentes de la máquina
se hayan detenido completamente
antes de tocarlos.



Emplee protección ocular

REGLAS DE SEGURIDAD PARA EL CARGADOR

1. Conecte el cargador directamente a una toma de corriente. **NO MALTRATE EL CABLE.** Nunca acarree el cargador por el cable. No desconecte el cargador de la toma de corriente o de la podadora tirando del cable.
2.  **PRECAUCION:** No intente usar este cargador con ningún otro producto para evitar riesgos de choque eléctrico, incendio y lesiones personales. De la misma manera, no intente recargar su podadora con otro cargador.
3. No haga servicio a la podadora con el cargador o con la llave de seguridad instalados.
4. No utilice un cargador dañado. Cambie los cables dañados o el cargador inmediatamente llamando a la línea de asistencia de WORX al número 1-866-354-9679.
5. Siempre cargue la podadora en un lugar seco protegido del mal tiempo. No exponga el cargador o la podadora a la lluvia. No cargue la podadora cuando la temperatura se superior a 104°F (40°C) o inferior a 41°F (5°C).
6. Aleje la podadora y el cargador de agua y fuentes de calor (radiadores, calentadores, estufas, etc.), flamas y productos químicos. Tenga cuidado de no dañar el cable del cargador, aléjelo de bordes cortantes.

PROCEDIMIENTO DE CARGA

1. La carga debe realizarse con la batería **INSTALADA** (Ver A) o **EXTRAÍDA** de la máquina (Ver B).
2. Inserte el conector del cargador en el receptáculo de la podadora.
3. Conecte la clavija para 120 volts del cargador a la toma de corriente de pared.
4. La luz roja de la podadora deberá encenderse indicando que hay corriente y que se está cargando la batería. La luz roja deberá apagarse y la luz verde se encenderá cuando se complete la carga

(toma aproximadamente 16 horas cargar una batería completamente descargada).
NOTA: extraiga la llave de seguridad antes de cargar la batería en la máquina.

MANTENIMIENTO DE LA BATERÍA

La batería de su podadora inalámbrica es un sistema de 24 volts de ácido de plomo sellado. El cortacésped se puede almacenar en cualquier posición sin peligro de fugas.

1. Para obtener el rendimiento óptimo, la batería debe permanecer en carga constante cuando no se utilice.
2. Es preferible cargar la batería en un sitio fresco y seco.
3. La batería no necesita descargarse completamente antes de recargarse.
4. Pueden requerirse 2 o 3 ciclos de carga (después de la compra) para alcanzar la capacidad de corte máxima.
5. La batería se puede guardar con seguridad hasta en temperaturas de - 4°F (-20°C).
6. La batería no necesita mantenimiento. PUEDEN CONSEGUIRSE BATERÍAS ADICIONALES por medio de la línea de asistencia al cliente 1-866-354-9679.

MONTAJE/AJUSTE

 **¡ADVERTENCIA!** No conecte la batería y/o la llave de seguridad antes de montar completamente el producto.

1. MONTAJE DEL ASA (VER C)

Levante la sección del asa y asegúrela apretando las dos palancas de bloqueo. Compruebe que el asa queda completamente firme.

La presión de la palanca se puede ajustar variando la posición del mando enroscable (14) hacia la derecha/izquierda. NO APRIETE DEMASIADO.

2. ENSAMBLAJE DE LA BOLSA PARA PASTO (VER D1, D2 & D3)

- 1) Antes de comenzar a montar la bolsa para

pasto en el soporte (b), compruebe que la bolsa para pasto se ha colocado de forma que pueda deslizarse sobre el soporte.

- 2) Deslice la bolsa sobre el soporte.
- 3) Monte las pinzas superiores en el soporte, monte después las dos pinzas laterales, y por último la pinza inferior.

3. INSTALAR/EXTRAER LA BATERÍA (VER E1, E2)

Extraer la batería

Tire del conector de la batería y gire el mando de bloqueo de la batería hacia la izquierda. Utilice entonces el mango de la batería para extraerla.

NOTA: Tenga cuidado de que la batería no caiga sobre sus pies o al suelo al extraerla.

Instalar la batería

Coloque la batería en el compartimento de batería. Presione el conector de batería y gire el mando de bloqueo.

4. AJUSTES AL MANGO (VER F)

El mango superior puede ajustarse en 3 posiciones de altura diferentes. Libere la palanca de bloqueo, fije el asa superior en alguna de las tres posiciones de altura y asegúrese de insertar el pasador en el orificio. Vuelva a colocar entonces la palanca de bloqueo.

NOTA: Compruebe siempre que el mango superior se ha fijado firmemente.

5. INSTALAR LA BOLSA PARA PASTO (VER G1 Y G2)

Instalación

1. Apague el cortacésped, espere a que las cuchillas se detengan y extraiga la llave de seguridad.
2. Levante la pestaña de seguridad y manténgala arriba, asegurándose de extraer el accesorio de abono.
3. Coja la bolsa para pasto por el asa y colóquela en los ganchos inferiores (a) de la plataforma del cortacésped.
4. Libere el seguro para bloquear la bolsa para pasto en su posición.

NOTA: Presione ligeramente la bolsa para pasto para asegurarse de que se encuentra

completamente instalada. Asegúrese de que la bolsa para pasto se encuentra instalada firmemente.

Extracción/vaciado

Levante el seguro y manténgalo arriba. La bolsa para pasto caerá automáticamente.

6. AJUSTE DEL ALTURA DE CORTE (VER H)

¡ADVERTENCIA! Deténgase, suelte la palanca y espere a que el motor se detenga antes de ajustar la altura. Las cuchillas continuarán girando después de apagar la máquina. Una cuchilla en movimiento podría causar una lesión.

PRECAUCIÓN: No toque las cuchillas en movimiento. Al realizar el primer corte de la temporada, seleccione una altura de corte alta. El cortacésped puede ajustarse a seis alturas de corte, entre 1,5" y 3,5". Para ello, mueva la palanca de altura de corte hacia fuera y ajuste la posición que prefiera.

OPERACION

1. ENCENDIDO Y APAGADO (VER I)

¡ADVERTENCIA! La cuchilla continuará girando durante algunos segundos después de apagar la máquina. Deje que se detengan el motor y las cuchillas antes de volver encenderla. No apague la máquina y vuelva encenderla rápidamente.

Encendido:

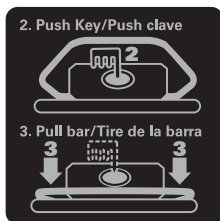

1. Inserte la llave de seguridad en el compartimento de arranque.
2. Presione la llave hacia abajo hasta que quede completamente asentada dentro del compartimento.
3. Mantenga presionada la llave de seguridad y mueva la palanca de

arranque hacia el mango para arrancar el cortacésped.

4. Suelte la llave de seguridad.

Apagado

Suelte la palanca de arranque.

2. LED DE ESTADO DE LA BATERÍA (VER J)

NOTA: Los LEDs de estado de la batería no se activarán en el modo de carga. Los LEDs de estado indicarán la condición de la batería al presionar el botón de la batería.

Los LEDs indican constantemente la condición de la batería de la siguiente manera:

Al presionar el botón "PRESS" se iluminará el botón luminoso.

Si se iluminan las luces verde, amarilla y roja, la batería se encuentra completamente cargada.

Si se iluminan las luces amarilla y roja, la batería se encuentra moderadamente cargada.

Si sólo se ilumina la luz roja, la batería está vacía.

Antes de utilizar su nuevo cortacésped por primera vez, se recomienda cargar por completo la batería durante una noche para garantizar que se encuentre completamente cargada.

Importante

Si sólo se ilumina la luz roja, la batería está descargada. Esto será así aunque el cortacésped continúe funcionando. Si continúa utilizando su cortacésped con la batería descargada, podría reducir la vida y el rendimiento de su batería.

3. PARA QUITAR EL INSERTO DE DESBROCE (VER K1)

Para quitar el inserto de desbroce para poder empacar el pasto o descargarlo por medio del canal de descarga opcional, siga los pasos enlistados a continuación:

1. Apague la podadora, espere a que se detenga la cuchilla y quite la llave de seguridad.
2. Levante la protección de seguridad y manténgala arriba.
3. Tome la parte central del accesorio,

- levántela y tire completamente del accesorio de abono.
- La protección de seguridad contiene un resorte. Si la suelta, la protección volverá a cerrarse.

4. INSTALACIÓN DEL INSERTO DE DESBROCE (VER K2)

- Apague el cortacésped, espere a que las cuchillas se detengan y extraiga la llave de seguridad.
- Levante la protección de seguridad y manténgala arriba.
- Deslice el inserto de desbroce en la abertura de descarga hasta que esté en contacto firme con la cubierta.
- Suelte la protección de seguridad y asegúrese de que se encuentra correctamente cerrada.

5. TAPA DE DESCARGA LATERAL (VER L1 Y L2)

Utilizando el accesorio de abono y el accesorio de descarga lateral, la hierba puede descargarse a través del lateral de descarga de la máquina.

Para montar el accesorio de descarga lateral, levante la tapa de descarga lateral y manténgala arriba. Coloque el accesorio de descarga lateral en el gancho y suelte la cubierta para bloquear el accesorio de descarga lateral en posición.

6. RECOMENDACIONES PARA PODADO

NOTA: Siempre inspeccione el área donde se va a utilizar la podadora y elimine todas las piedras, varas, alambres, huesos y otros desechos que puedan ser arrojados por la cuchilla giratoria.

- Pode en sentido perpendicular a las pendientes, nunca hacia arriba y hacia abajo. Tenga cuidado extremo cuando cambie de dirección en las pendientes. No pode pendientes demasiado pronunciadas. Apoye bien los pies.
- Suelte la palanca para apagar el cortacésped mientras atraviesa una zona con gravilla (las piedras podrían dañar las cuchillas).

- Coloque la podadora en la posición de corte más alta cuando pade en tierra o donde haya hierbas altas. Cortar demasiada hierba de una vez podría hacer saltar el interruptor de circuito y detener el cortacésped.
- Si utiliza un depósito para pasto durante la temporada de crecimiento rápido, el pasto puede tender a tapan el canal de descarga. Suelte la palanca para apagar el cortacésped y extraer la llave de seguridad. Quite la bolsa para pasto y haga que éste se vaya hacia el extremo de la bolsa. Limpie también el pasto y cualquier otro desecho que se haya acumulado alrededor del canal de descarga. Vuelva a colocar el depósito de pasto. Limpie a menudo cuando pade pasto húmedo, en primavera, y siempre después de cada uso.
- Si la podadora vibra anormalmente, apáguela y quite la llave de seguridad. Busque la causa inmediatamente. Las vibraciones son aviso de problemas. No opere la podadora hasta que le hayan efectuado una revisión de servicio.
- Suelte siempre la palanca para apagar el cortacésped y extraiga la llave de seguridad si piensa dejar el cortacésped desatendido, aunque sólo sea durante un periodo corto de tiempo.**

7. RECOMENDACIONES PARA DESBROZAR

Cuando desbroce, su nueva podadora está diseñada para recortar los trozos de pasto en pequeñas piezas y distribuir las por todo el césped. Bajo condiciones normales, el pasto recortado se degradará rápidamente para proporcionarle nutrientes a su césped. Para obtener el mejor funcionamiento, revise las siguientes recomendaciones para desbrozar.

- Evite podar el césped cuando esté mojado debido a la lluvia o al rocío. El pasto húmedo tiende a formar grupos que interfieren con la acción de desbroce y reducen el tiempo de operación. La mejor hora para podar el césped es ya avanzada la tarde, cuando el pasto esté seco y el

MANTENIMIENTO



ADVERTENCIA: Detenga la cortacésped y extraiga la llave de seguridad antes de retirar la bolsa de pasto.

NOTE: Para asegurar un servicio duradero y confiable, realice el siguiente procedimiento de mantenimiento periódicamente. Revísela por defectos obvios como la hoja floja, dislocada o dañada, tornillos flojos, y componentes gastados o dañados. Verifique que las cubiertas y protecciones no estén dañadas y estén correctamente colocadas en la podadora. Realice todo el mantenimiento o reparaciones necesarias antes de usarla. Si la podadora presenta una falla a pesar del mantenimiento, llame a nuestra línea de ayuda al cliente por asesoramiento, 1-866-354-9679.

AFILADO DE LA CUCHILLA

CONSERVE AFILADA LA CUCHILLA PARA OBTENER MEJOR RENDIMIENTO DE LA PODADORA. UNA CUCHILLA DESAFILADA NO CORTA EL CESPED UNIFORMEMENTE. UTILICE PROTECCION PARA LOS OJOS SIEMPRE QUE QUITE, AFILE O INSTALE LA CUCHILLA. ASEGURESE DE HABER QUITADO LA LLAVE DE SEGURIDAD.

En la mayoría de las zonas, la cuchilla debe afilarse dos veces durante la temporada de podado. En zonas con suelos arenosos, se puede requerir afilado más frecuentemente, ya que la arena acaba con el filo de la cuchilla más rápidamente.

REEMPLACE UNA CUCHILLA DOBLADA O DAÑADA INMEDIATAMENTE.

CUANDO AFILE LA CUCHILLA:

1. Asegúrese que la cuchilla quede balanceada.
2. Afile la cuchilla en el ángulo de corte original.
3. Afile los bordes en ambos extremos de la cuchilla, rebaje la misma cantidad de material en ambos extremos.

PARA AFILAR LA CUCHILLA EN UNA PRENSA (VER M)

1. Asegúrese de haber liberado la palanca del interruptor, de que la cuchilla se haya detenido y de quitar la llave de seguridad.

- área recién cortada no quede expuesta a la luz directa del sol.
- 2) Para obtener mejores resultados, ajuste la altura de podado para que corte solamente el tercio superior, idealmente no más de 37 mm de una pasada. Si el césped está demasiado largo, será necesario ajustar la podadora. Puede ser necesario disminuir la altura de corte para reducir el esfuerzo de empuje y evitar sobrecargar el motor. Para desbrozar áreas muy pesadas, es recomendable hacer un primer corte a una altura elevada, y después recortar a la altura final deseada. De otra manera, haga cortes angostos y pode lentamente.
 - 3) Para mejor rendimiento, conserve la carcasa de la podadora libre de pasto acumulado. Quite la llave de seguridad y gire la podadora de cabeza. Elimine el pasto acumulado en la zona de la cuchilla con un objeto similar a una vara. Tenga cuidado con los filos de la cuchilla. Si utiliza un depósito para pasto durante la temporada de crecimiento rápido, el pasto puede tender a tapar el canal de descarga. Apague el interruptor y quite la llave de seguridad. Quite la bolsa para pasto y haga que éste se vaya hacia el extremo de la bolsa. Limpie también el pasto y cualquier otro desecho que se haya acumulado alrededor del canal de descarga. Vuelva a colocar el depósito de pasto.
 - 4) Ciertos tipos de césped y las condiciones del pasto pueden requerir que el área se desbroce por segunda ocasión para ocultar completamente los restos. Cuando efectúe el segundo corte, pode perpendicularmente al primer tramo. **NO PODE PERPENDICULARMENTE SI ESTO LE OBLIGA A CAMIINAR A TRAVES DE UNA COLINA.**
 - 5) Cambie su patrón de corte cada semana. Esto le ayudará a evitar maltratar su césped.

2. Saque la cuchilla de la podadora. Vea las instrucciones para la remoción y colocación de la cuchilla.
3. Asegure la cuchilla M-1 en una prensa M-2.
4. Use anteojos de seguridad y tenga cuidado de no cortarse.
5. Afíle cuidadosamente los bordes cortantes de la cuchilla con una lima de dientes finos M-3 o con una piedra de afilar.
6. Verifique el balance de la cuchilla. Vea las instrucciones para balancear la cuchilla.
7. Vuelva a colocar la cuchilla en la podadora y apriete con firmeza. Consulte las instrucciones siguientes.

BALANCEO DE LA CUCHILLA (VER N)

Verifique el balance de la cuchilla colocando la perforación central N-1 sobre un clavo o sobre el vástago de un destornillador N-2 sujetado en una prensa N-3. Si cualquiera de los extremos gira hacia abajo, afíle ese extremo. La cuchilla está balanceada correctamente cuando ninguno de los extremos cae.

MANTENIMIENTO DE LAS CUCHILLAS (VER O Y P)

Cambie la cuchilla metálica después de 50 horas de corte o 2 años, lo que ocurra antes, independientemente de la condición de las mismas.

Siga el procedimiento siguiente para extraer y reemplazar la cuchilla. Necesitará guantes de jardín (no suministrados) y una llave (no suministrada) para extraer la cuchilla. Sostenga la cuchilla (P-2) y desenrosque el perno de la cuchilla (P-5) hacia la izquierda utilizando una llave. Extraiga la tuerca de la cuchilla (P-5), la arandela la cuadrada (P-4), la arandela aislante (P-3) y la cuchilla (P-2). Para volver a montar la cuchilla, coloque primero la cuchilla con los lados cortantes orientados hacia el suelo. Monte los componentes.

Asegúrese de que los bordes de la arandela aislante se enganchan al borde de la cuchilla. Alinee la parte plana de la arandela cuadrada (P-4) con la parte plana del eje. Apriete entonces firmemente la tuerca de la

cuchilla.

NOTA: Si la arandela aislante (P-3) o la cuchilla están agrietadas o dañadas, cámbielas por otras nuevas.

ALMACENAMIENTO FUERA DE TEMPORADA

El cortacésped puede almacenarse con el cargador desconectado si se cumplen todas las condiciones siguientes.

- 1) El cortacésped se encuentra completamente cargado antes del almacenamiento. Cargue la batería dos veces al mes para aumentar su vida útil.
- 2) La temperatura media del lugar de almacenamiento es inferior a 50°F (10°C).
- 3) El tiempo de almacenamiento es inferior a 6 meses.

ALMACENAMIENTO (VER Q)

Detenga el cortacésped y extraiga siempre la llave de seguridad. Limpie bien el exterior de la máquina con un cepillo blando y un trapo. No use agua, solventes o pulidores. Quite todo el pasto y desechos, especialmente de las ranuras de ventilación.

Ponga la máquina de costado y limpie el área de la hoja. Si hay cortes de pasto compactados en la zona de la hoja, quítelos con un trozo de madera o plástico.

Guarde la máquina en un lugar seco. No coloque objetos encima de la máquina. Para facilitar el almacenamiento, presione el mando de ajuste de altura y gire o pliegue el mango superior.

DECLARACIÓN DE GARANTÍA

Garantía de Satisfacción por 30 DÍAS

Si por algún motivo Ud. no queda satisfecho con cualquiera de los productos WORX, puede solicitar el reembolso de su dinero devolviendo el producto conjuntamente con su factura de compra dentro de los 30 días.

Si su producto WORX presenta algún defecto debido a fallas en sus materiales o mano de obra dentro de un período de garantía especificado en:

- 24 meses para uso en bricolaje o uso comercial ligero, a partir de la fecha de compra.

Garantizamos la sustitución libre de cargo de todas las partes defectuosas, la reparación de los productos afectados por el desgaste y deterioro normal, o a nuestro criterio, el reemplazo de la unidad sin cargo alguno a fin de asegurar la mínima inconveniencia para el cliente. Su garantía está sujeta a las siguientes condiciones:

- Se presenta comprobante de la fecha de compra y un recibo válido.
- El producto no ha sido maltratado.
- El producto no ha sido usado con fines profesionales.
- Personas no autorizadas no han intentado efectuar reparaciones.
- El producto no ha sido arrendado.
- El producto no ha estado sujeto a daños causados por objetos extraños, sustancias o accidentes.
- El daño no es resultado de la instalación de accesorios no aprobados.

Para efectuar los reclamos pertinentes, Ud. deberá remitir la factura de compra al vendedor o a un centro de servicio autorizado.

Puede consultar el centro de servicio autorizado más cercano contactándonos en:

Positec USA, Inc.
Charlotte, NC 28216
PHONE: 1-866-354-WORX (9679)

Esta garantía no es aplicable a los accesorios. Esta garantía es aplicable sólo al comprador original y no puede ser transferida. Todas las reparaciones y herramientas de repuesto serán cubiertas por la garantía limitada por el resto del período de garantía desde la fecha original de compra.

En todas las reparaciones deben emplearse piezas de repuesto originales.



WORX
it's your nature

Designed in Italy. Made in China
Conçu en Italie. Fabriqué en Chine
Diseñado en Italia. Fabricado en China